

Stauraumsysteme für Heim und Garten



EcoStar Kaminholzregale



NEU: EcoStar Gartenboxen

Schnell und einfach aufgebaut

Gerätehäuser und Kaminholzregale

Individuell, komfortabel und voller guter Ideen



EcoStar ELEGANT

Pulldach
Farbe: RAL 5014
(Taubenblau)
Größe: Typ 2

Komfortable Sicherheit



EcoStar Stauraumsysteme überzeugen mit Qualität und einer hohen Sicherheit. Dazu werden alle Gerätehäuser und Kaminholzregale aus einem pulverbeschichteten, feuerverzinkten Stahlblech gefertigt. Ohne scharfe Kanten. Komfortable Qualität aus dem Hause Hörmann.

 Made in Germany



**20 JAHRE
Garantie**



Individuell

Qualität aus Deutschland made by Hörmann

EcoStar Stauraumsysteme gibt es in zwei Motiven und einer Vielzahl von Ausführungen. So sind unter anderem unterschiedliche Größen und fünf Farben erhältlich. Die Gerätehäuser und Kaminholzregale bieten kompakte Lösungen mit cleverem Stauraum. Im Zusammenspiel mit dem funktionalen und praktischen Zubehör findet sich für alles der optimale Platz.

Dieser vielseitige Komfort sowie eine hohe Lebensdauer zeichnen alle Produkte von EcoStar aus.

Dazu werden die Gerätehäuser und Kaminholzregale in einem maximalen Vorfertigungsgrad angeliefert, was den Aufbau und die Montage einfach, schnell und unkompliziert gestaltet.

Das ist unser Versprechen!

Wir sind überzeugt von unseren Produkten und unserer kompromisslosen Qualität. Daher erhalten Sie bei EcoStar 20 Jahre Garantie* auf jedes Gerätehaus und jedes Kaminholzregal.

Individuelles Design

Mit unterschiedlichen Motiven und einer abwechslungsreichen Farbvielfalt ermöglicht EcoStar eine ganz individuelle Optik. Wählen Sie Ihren persönlichen Stil, der optimal auf die Fassade Ihres Hauses oder die Umgebung abgestimmt ist. Das praktische Zubehör ermöglicht dazu eine sehr komfortable Gestaltung nach Ihren Wünschen.

EcoStar Stauraumsysteme – viel Platz und viele Vorzüge

- ✓ zwei Motive zur Wahl – ELEGANT und TREND
- ✓ in fünf ausgewählten Farben erhältlich
- ✓ einfache und schnelle Montage durch maximalen Vorfertigungsgrad
- ✓ hohe Stabilität durch Stahl-Rahmenkonstruktion und höhere Blechstärke als marktüblich
- ✓ ohne scharfe Kanten und damit sehr kindersicher
- ✓ der Aluminium-Bodenrahmen ist bereits im Preis enthalten
- ✓ extrem haltbar und äußerst formstabil
- ✓ wartungsarm und witterungsbeständig
- ✓ Gerätehäuser mit großem Stauraumangebot und komfortabler Durchgangshöhe
- ✓ serienmäßig mit Profilylinder, inklusive drei Schlüsseln und hochwertigen Bändern
- ✓ Türanschlag links und rechts möglich



Aufforsten fürs Klima



Um bei der Produktion entstehende Emissionen zu kompensieren, unterstützen wir in Zusammenarbeit mit ClimatePartner eine nach Verified Carbon Standard (VCS) zertifizierte Aufforstungsinitiative in Uruguay. Bei dem Projekt wird durch Viehweiden degradiertes Grasland in Nutzwald umgewandelt. So können sich die intensiv genutzten Böden regenerieren und wieder mehr Wasser sowie Nährstoffe speichern.



Nachhaltigkeit Wir denken und handeln grün

Als Familienunternehmen sind wir uns der Verantwortung für nachfolgende Generationen bewusst und bieten alle Produkte für den Wohnungsbau serienmäßig CO₂-neutral an. Hörmann verfolgt mit der Nachhaltigkeitsstrategie das Ziel, Emissionen zu reduzieren und zu vermeiden. Wir decken unseren kompletten Strombedarf an allen europäischen Produktionsstandorten zu 100 % mit bezogenem Ökostrom aus erneuerbaren Energien. Zusätzlich reduzieren wir durch viele weitere

Maßnahmen unseren Verbrauch und sparen jährlich mehr als 75000 Tonnen CO₂ ein. Die verbleibenden Emissionen kompensieren wir durch die Förderung von zertifizierten Klimaschutzprojekten in Kooperation mit ClimatePartner.

Weitere Informationen finden Sie unter www.hoermann.com/nachhaltigkeit

Unsere Zukunft, unsere Verantwortung

- ✔ nachhaltige Produktion mit 100 % Ökostrom
- ✔ Produktion „Made in Germany“ – kurze Transportwege zu Händlern
- ✔ Kompensation der CO₂-Emissionen aus der Produktion sowie der vor- und nachgelagerten Lieferkette
- ✔ stetige Prüfung und Optimierung der Produktionsabläufe
- ✔ Unterstützung einer Klimaschutzinitiative in Zusammenarbeit mit ClimatePartner
- ✔ vollständige Umstellung auf LED-Beleuchtung
- ✔ langlebige Produkte dank einer qualitativ hochwertigen Verarbeitung
- ✔ Nutzung von Blockheizkraftwerken
- ✔ nachhaltige Verpackungslösungen





Die EcoStar Stauraumsysteme – alle Vorteile auf einen Blick



EcoStar Stauraumsysteme werden in einem maximalen Vorfertigungsgrad geliefert und sind einfach und schnell montiert.

Um hohen Qualitätsansprüchen gerecht zu werden, ist der Aluminium-Bodenrahmen inklusive – ganz ohne Aufpreis.

Bei den Dächern stehen für alle Häuser zwei Ausführungen zur Wahl – das klassische Satteldach und das moderne Pultdach.

Sie haben die Wahl zwischen zwei Motiven: klassisch-filigran (TREND) oder flächig-modern (ELEGANT).



Für jeden Platz das richtige Format: Die Gerätehäuser sind in drei Größen, die Kaminholzregale in zwei Größen erhältlich.

Die Farbpalette mit fünf ausgewählten Tönen ermöglicht eine individuelle Anpassung an die Umgebung und die Hausfassade.

Mit vielfältigem Zubehör können die EcoStar Stauraumsysteme nach Ihren persönlichen Bedürfnissen ausgestattet werden.

EcoStar Gerätehäuser und Kaminholzregale bieten ein großes Stauraumangebot. Die Gerätehäuser verfügen über eine komfortable Durchgangshöhe.

Made in Germany

Darum Metall

Ein Metallgerätehaus oder -kaminholzregal von EcoStar bietet gegenüber einem Holzhaus viele Vorteile. Die Stauraumsysteme sind nicht brennbar und verziehen sich nicht. Dank des feuerverzinkten, formstabilen Stahlblechs sind sie wartungsarm und sowohl witterungs- als auch schimmelresistent. Alle Schrauben und Scharniere sind verzinkt. Mit einem Gartenschlauch lassen sich Gerätehaus und Kaminholzregal ganz einfach und komfortabel reinigen.



Aufgrund kompromissloser Qualitätssicherung erhalten Sie bei EcoStar 20 Jahre Garantie* auf alle EcoStar Stauraumsysteme.



Ein sicherer Schlosskasten sowie ein Profilzylinder mit drei Schlüsseln sind bei den Gerätehäusern von EcoStar standardmäßig enthalten.



Alle EcoStar Gerätehäuser sind mit hochwertigen Türen, Schlössern und Bändern vom Marktführer Hörmann ausgestattet.



Für optimale Sicherheit und langlebige Qualität sind stabile Materialstärken bis zu 1,5mm verarbeitet.



Die EcoStar Gerätehäuser halten bei geschlossener Tür und Verankerung im Fundament Windgeschwindigkeiten von bis zu 150 km/h und einer Schneelast von 150 kg/m² stand.



Dank der feuerverzinkten und pulverbeschichteten Materialien sind die Stauraumsysteme wartungsarm. Da bleibt mehr Zeit für die wichtigen Dinge im Leben.

*Die ausführlichen Garantiebedingungen finden Sie unter: www.ecostar.de

Das Gerätehaus EcoStar TREND gibt es in zwei Dachvarianten – Sattel- oder Pultdach.



Mit dem optionalen Regenablauf Schlauchset lässt sich Regenwasser ganz einfach auffangen.



EcoStar TREND
Satteldach
Farbe: Moosgrün (RAL 6005)
Größe: Typ 3

Bereits im Preis enthalten: Mit den Gasdruckfedern werden Türen sanft gestoppt, automatisch geschlossen oder offen gehalten.

Das schmal laufende Motiv der Gerätehäuser EcoStar TREND sorgt für einen harmonischen und aufgeräumten Look.



Zeitlos und stilvoll Das Gerätehaus EcoStar TREND

Das Motiv TREND zeichnet sich durch schmale, senkrecht verlaufende Lamellen aus – ein Motiv, das Stil und Form zeitlos verbindet. Mit der sehr gleichmäßigen, aufgeräumten Optik sowie zwei Dachoptionen lassen sich die Gerätehäuser hervorragend mit Fassaden, Haustüren und Garagentoren kombinieren. In allen drei verfügbaren Abmessungen steht das einheitliche und harmonische Erscheinungs-

bild jedem Garten gut. Im Inneren findet sich ausreichend Platz für Gartengeräte, Werkzeuge oder Spielzeuge – dank der zuverlässigen Sicherheitsausstattung auch für E-Bikes und Gartenmöbel. Der Aufbau gestaltet sich aufgrund des maximalen Vorfertigungsgrads und weniger Einzelteile einfach und unkompliziert. Mit den Gerätehäusern von EcoStar ziehen Stauraum und Ordnung in Ihren Garten.

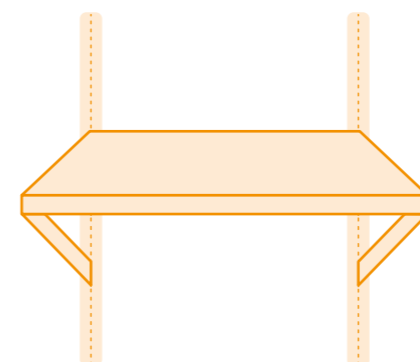

↑
Regale individuell
höhenverstellbar
↓

Mit den individuell höhenverstellbaren Regalen findet alles seinen Platz.



Der feuerverzinkte Gerätehalter eignet sich ideal zum Aufhängen von Werkzeugen.

Das Gerätehaus EcoStar ELEGANT gibt es in zwei Dachvarianten – Satteldach- oder Pultdach.



Das großzügige Motiv ohne sichtbare Schrauben oder Nieten gibt den Gerätehäusern EcoStar ELEGANT eine moderne, ansprechende Optik.



Praktischer und platzsparender Fahrradhalter – sicher und stabil bis zu 40 kg.



Ein Profilzylinder mit drei Schlüsseln ist standardmäßig enthalten.



EcoStar ELEGANT
Satteldach
Farbe: Anthrazitgrau (RAL 7016)
Größe: Typ 3

Ansprechend und komfortabel Das Gerätehaus EcoStar ELEGANT

Das Motiv ELEGANT zeichnet sich durch breite Lamellen aus und sorgt für einen modernen und ansprechenden Look. Langlebige und qualitativ hochwertige Materialien garantieren dabei eine sehr gepflegte Optik. Die vielen Zubehöroptionen schaffen Platz und Ordnung. In drei unterschiedlichen Abmessungen bieten diese Gerätehäuser ausreichend Stauraum für alles, was Garten und Freizeit lebenswert macht.

Von Gartengeräten bis zum Fahrrad – alles wird dank einer zuverlässigen Sicherheitsausstattung sicher verstaut. Der maximale Vorfertigungsgrad und die wenigen Einzelteile ermöglichen einen einfachen und unkomplizierten Aufbau. Mit den Gerätehäusern von EcoStar schaffen Sie einen gesonderten Platz für Ordnung in Ihrem Garten.

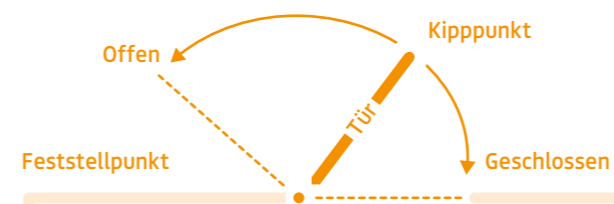

Bereits im Preis enthalten:

Alle Türen sind serienmäßig mit Gasdruckfedern ausgestattet – für ein kontrolliertes Öffnen und Schließen. So werden die Türen sanft gestoppt, automatisch geschlossen oder offen gehalten. Eine echte Erleichterung beim Ein- und Ausräumen!



EcoStar Gerätehäuser mit Satteldach



Weitere Infos zu allen EcoStar Gerätehäusern finden Sie auch auf: www.ecostar.de/geraetehaeuser



EcoStar TREND
Satteldach
Farbe: Taubenblau (RAL 5014)
Größe: Typ 1

- ✓ zwei Motive zur Wahl – ELEGANT und TREND
- ✓ in fünf ausgewählten Farben erhältlich
- ✓ einfache und schnelle Montage durch maximalen Vorfertigungsgrad
- ✓ hohe Stabilität durch Stahl-Rahmenkonstruktion und höhere Blechstärke als marktüblich
- ✓ ohne scharfe Kanten und damit sehr kindersicher
- ✓ der Aluminium-Bodenrahmen ist bereits im Preis enthalten
- ✓ extrem haltbar und äußerst formstabil
- ✓ wartungsarm und witterungsbeständig
- ✓ Gerätehäuser mit großem Stauraumangebot und komfortabler Durchgangshöhe
- ✓ serienmäßig mit Profilylinder, inklusive drei Schlüsseln und hochwertigen Bändern
- ✓ Türanschlag links und rechts möglich

Zwei Motive zur Wahl – ELEGANT oder TREND mit Satteldach



Motiv ELEGANT
Das großzügige Motiv gibt den EcoStar Gerätehäusern ELEGANT eine moderne und ansprechende Optik.



Motiv TREND
Das schmal laufende Motiv der EcoStar Gerätehäuser TREND sorgt für einen harmonischen und aufgeräumten Look.

Fünf Farben zur Wahl



Taubenblau RAL 5014



Purpurrot RAL 3004



Moosgrün RAL 6005



Graualuminium RAL 9007



Anthrazitgrau RAL 7016

Drei Größenvarianten zur Wahl

	Typ 1	Typ 2	Typ 3
Außenmaße Wandelemente (Breite×Tiefe)	2.380×1.078 mm	2.380×2.380 mm	3.028×2.380 mm
Gesamthöhe mit Satteldach	2.160 mm	2.160 mm	2.194 mm
Bruttorauminhalt*	5,2 m ³	11,8 m ³	15,1 m ³
Außenmaße mit Satteldach (Breite×Tiefe)	2.588×1.213 mm	2.588×2.477 mm	3.236×2.477 mm
Bodenrahmen Außenmaß (Breite×Tiefe)	2.345×1.043 mm	2.345×2.345 mm	2.993×2.345 mm
Fundamentmaße Außenmaß (Breite×Tiefe)	2.445×1.140 mm	2.445×2.445 mm	3.090×2.445 mm
Elementhöhe	1.980 mm	1.980 mm	1.980 mm
Durchgangsbreite bei 1-flügligen Türen	969 mm	969 mm	954 mm
Durchgangsbreite bei 2-flügligen Türen	nicht verfügbar	1.596 mm	1.596 mm
Durchgangshöhe	1.940 mm	1.940 mm	1.940 mm
Windlast Schneelast	150 km/h 150 kg/m ²	150 km/h 150 kg/m ²	150 km/h 150 kg/m ²
Die gezeigten Maße geben die Gesamthöhe mit Dach sowie die Außenmaße mit Dach an. Gerätehäuser Typ 2 und 3 können optional mit 2-flügligen Türen ausgestattet werden.			

* Bitte informieren Sie sich über die lokalen Bauvorschriften.

Die Abbildungen der Farben und Dekore sind aus drucktechnischen Gründen nicht farbecht.

Eine großzügige Dachbegrünung ist in Verbindung mit einem Dachrahmen (optionales Zubehör) bei Ausführung mit Pultdach möglich.



Für angenehmes Tageslicht - Integrierte Acrylglas-Oberlichter (Standard bei Ausführung mit Pultdach).

Das großzügige Motiv gibt den EcoStar Gerätehäusern ELEGANT eine moderne und ansprechende Optik.



EcoStar Gerätehäuser mit Pultdach gibt es in zwei Motiven: TREND und ELEGANT.



EcoStar ELEGANT
Pultdach
Farbe: Purpurrot (RAL 3004)
Größe: Typ 3

Moderne Hingucker für jeden Garten EcoStar Gerätehäuser mit Pultdach

Alle Gerätehäuser von EcoStar sind mit einem Pultdach erhältlich. Integrierte Acrylglas-Oberlichter sorgen für angenehmes Licht im Inneren und der Dachvorsprung schützt bei Regen. Die Überdachung ist dabei nicht nur ein moderner Hingucker für jeden Garten. Die schräge Ausführung erlaubt dazu eine kompakte Platzierung mit dem Dachfirst direkt an das Wohnhaus oder eine andere Wand. Dank der integrierten Dachrinne lässt sich das Regenwasser direkt auffangen und nachhaltig zur Bewässerung nutzen. Optional ist

ein Regenfallrohr in RAL-Farbe des Hauses oder ein Regenablauf Schlauchset erhältlich (siehe Seite 18). Für einen perfekten Schutz vor Schnee, Wind und Regen sollte die Pultdach-Variante mit der Dachfläche zur Wetterseite aufgestellt werden. Gerätehäuser mit Pultdach können zusätzlich mit einem Dachrahmen zur Vorbereitung für ein Gründach ausgestattet werden. Eine Dachbegrünung bietet viele Vorteile für die Umwelt und das Gebäude selbst



Für einen harmonischen Look sind die integrierten Acrylglas-Oberlichter optimal auf das Motiv und die Türvariante abgestimmt.



Die Türbänder der EcoStar Gerätehäuser werden in passender Farbe zum Haus gefertigt.



Das Gründach-System ist ausgelegt für ein maximal gesättigtes Gewicht von 65 kg/m².

EcoStar Gerätehäuser mit Pulldach



Weitere Infos zu allen EcoStar Gerätehäusern finden Sie auch auf: www.ecostar.de/geraetehaeuser



EcoStar TREND
Pulldach
Farbe: Moosgrün (RAL 6005)
Größe: Typ 2

- ✓ zwei Motive zur Wahl – ELEGANT und TREND
- ✓ in fünf ausgewählten Farben erhältlich
- ✓ einfache und schnelle Montage durch maximalen Vorfertigungsgrad
- ✓ hohe Stabilität durch Stahl-Rahmenkonstruktion und höhere Blechstärke als marktüblich
- ✓ ohne scharfe Kanten und damit sehr kindersicher
- ✓ der Aluminium-Bodenrahmen ist bereits im Preis enthalten
- ✓ extrem haltbar und äußerst formstabil
- ✓ wartungsarm und witterungsbeständig
- ✓ Gerätehäuser mit großem Stauraumangebot und komfortabler Durchgangshöhe
- ✓ serienmäßig mit Profilzylinder, inklusive drei Schlüsseln und hochwertigen Bändern
- ✓ Türanschlag links und rechts möglich

Zwei Motive zur Wahl – ELEGANT oder TREND mit Pulldach



Motiv ELEGANT
Das großzügige Motiv gibt den EcoStar Gerätehäusern ELEGANT eine moderne und ansprechende Optik.



Motiv TREND
Das schmal laufende Motiv der EcoStar Gerätehäuser TREND sorgt für einen harmonischen und aufgeräumten Look.

Fünf Farben zur Wahl



Taubenblau RAL 5014



Purpurrot RAL 3004



Moosgrün RAL 6005



Graualuminium RAL 9007



Anthrazitgrau RAL 7016

Drei Größenvarianten zur Wahl

	Typ 1	Typ 2	Typ 3
Außenmaße Wandelemente (Breite×Tiefe)	2.380×1.078 mm	2.380×2.380 mm	3.028×2.380 mm
Gesamthöhe mit Pulldach	2.286 mm	2.323 mm	2.323 mm
Bruttorauminhalt*	5,5 m ³	12,2 m ³	15,5 m ³
Außenmaße mit Pulldach (Breite×Tiefe)	2.479×1.530 mm	2.479×2.834 mm	3.127×2.834 mm
Bodenrahmen Außenmaß (Breite×Tiefe)	2.345×1.043 mm	2.345×2.345 mm	2.993×2.345 mm
Fundamentmaße Außenmaß (Breite×Tiefe)	2.445×1.140 mm	2.445×2.445 mm	3.090×2.445 mm
Elementhöhe	1.980 mm	1.980 mm	1.980 mm
Durchgangsbreite bei 1-flügligen Türen	969 mm	969 mm	954 mm
Durchgangsbreite bei 2-flügligen Türen	nicht verfügbar	1.596 mm	1.596 mm
Durchgangshöhe	1.940 mm	1.940 mm	1.940 mm
Windlast Schneelast	150 km/h 150 kg/m ²	150 km/h 150 kg/m ²	150 km/h 150 kg/m ²
Die gezeigten Maße geben die Gesamthöhe mit Dach sowie die Außenmaße mit Dach an. Gerätehäuser Typ 2 und 3 können optional mit 2-flügligen Türen ausgestattet werden.			

* Bitte informieren Sie sich über die lokalen Bauvorschriften.

Die Abbildungen der Farben und Dekore sind aus drucktechnischen Gründen nicht farbverbindlich.

Starkes Zubehör für innen und außen

Alle Gerätehäuser von EcoStar lassen sich sowohl im Innen- als auch im Außenbereich ganz einfach und individuell erweitern. Mit dem praktischen Zubehör können Sie Ihr Gerätehaus genau auf Ihre Bedürfnisse anpassen.



Als Bodenplatte eignet sich auch eine OSB- oder Siebdruckplatte. Im Baumarkt vor Ort können Sie sich diese Platten zuschneiden lassen.

Aluminium-Riffelblechboden



Aluminium-Unterkonstruktion für Fußböden

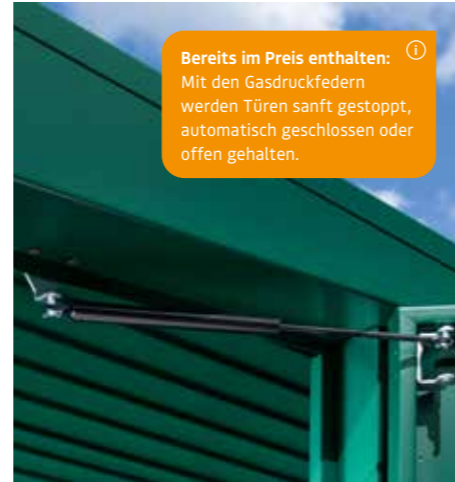

Bereits im Preis enthalten: Mit den Gasdruckfedern werden Türen sanft gestoppt, automatisch geschlossen oder offen gehalten.

Türfeststeller mit Gasdruckfeder



NEU Erdschraube und Bodenplatte (Basis f. Schraubfundament)



NEU Laubabdeckung

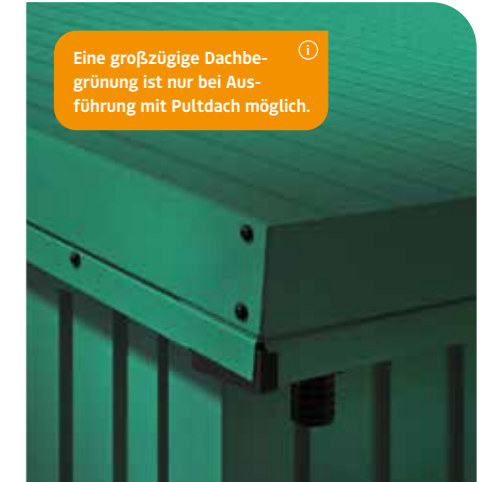

Eine großzügige Dachbegrünung ist nur bei Ausführung mit Pultdach möglich.

NEU Dachrahmen für Gründach



Bodenschwellenrampe (außen)



Bodenschwellenrampe (innen)



Rankgitter



Vielfältiges Zubehör für alle Bedürfnisse



Eckregal



Regalbodenset inkl. Regalhalteset kurz



Aluminium-LED-Magnetlampe mit Bewegungssensor



Regenablauf Schlauchset



Regenfallrohr gegen einen Aufpreis in passender RAL-Farbe zum EcoStar Gerätehaus möglich.

Regenfallrohr in RAL-Farbe des Hauses



Gerätehalteset inkl. Regalhalteset kurz



Fahrradhalter für Räder bis 40 kg



Werkzeughalter

Maximale Vorfertigung – einfach aufgebaut

Der Aufbau der EcoStar Stauraumsysteme gestaltet sich – im Unterschied zu vielen Produkten von Mitbewerbern – einfach und schnell. Dank eines maximalen Vorfertigungsgrads und weniger Einzelteile behält man stets die Übersicht. Mit dem beigegeführten Werkzeugset kommt man unkompliziert ans Ziel.



Hier finden Sie aktuelle Montagevideos für die Gerätehäuser und Kaminholzregale: www.ecostar.de/service

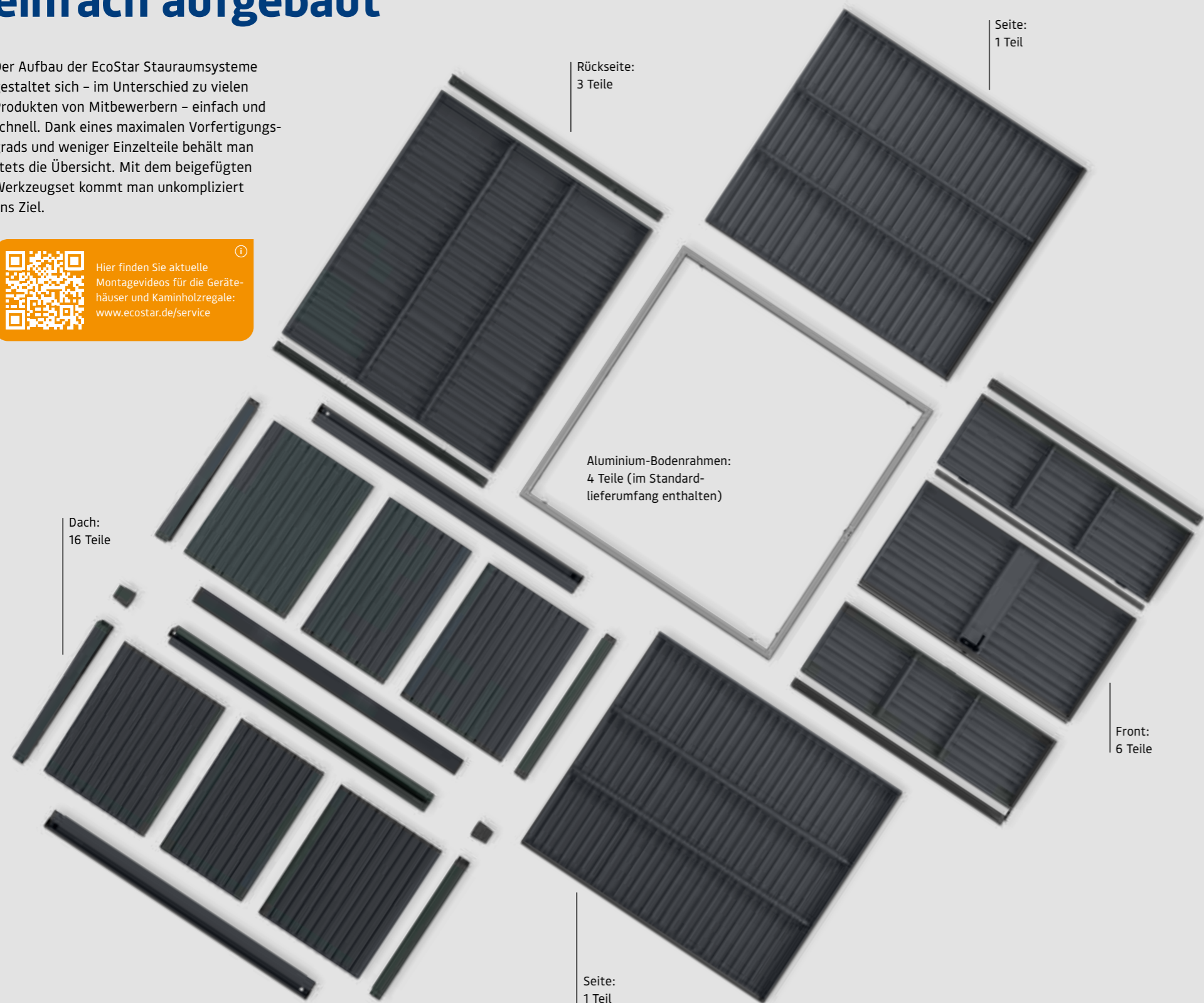

Wenn Sie Ihr EcoStar Stauraumsystem professionell aufbauen lassen wollen, nutzen Sie unseren bundesweiten Montageservice zu einem attraktiven Preis. Weitere Infos und eine Auflistung unserer Partner finden Sie unter: www.ecostar.de

Gerätehaus EcoStar TREND
Satteldach, Größe: Typ 2, 1-flüglige Tür

Stabiler Untergrund

Für eine volle Stabilität und einen sicheren Aufbau der EcoStar Gerätehäuser und Kaminholzregale ist ein waagerechter Unterbau zwingend notwendig. Hierauf werden die Stauraumsysteme verankert und montiert. Sollte der Unterbau nicht waagrecht sein, kann es zu Einschränkungen bezüglich des Aufbaus, der Funktionalität und der Sicherheit kommen.

Bildfolge unten: Aufbau und Befestigung des Aluminium-Bodenrahmens am Untergrund, hier am Beispiel Steinplatten:

NEU Sollte eine gepflasterte, asphaltierte oder betonierte ebene Grundfläche nicht vorhanden sein, empfehlen wir das neue Schraubfundament mit Erdankern. Diese Montageart ermöglicht einen waagerechten Unterbau des Gerätehauses auch bei unebenem Gelände. Der zusätzliche Vorteil: Sie erhalten mehr Flexibilität für zukünftige Umgestaltungen des eigenen Gartens.

Bildfolge unten: Aufbau und Befestigung des Aluminium-Unterkonstruktion mit Schraubfundament im Erdreich:



Rasenfläche ca. 10 cm tief ausheben und ebnen.



Aluminium-Bodenrahmen mit Unterkonstruktion montieren und an geplantem Ort platzieren.



Steinplatten verlegen und mit einer Wasserwaage ausrichten.



Zunächst die 4 äußeren Erdanker am Bodenrahmen ausrichten, dann die restlichen Erdanker platzieren. Eine Einschraubhilfe ist serienmäßig im Lieferpaket enthalten.

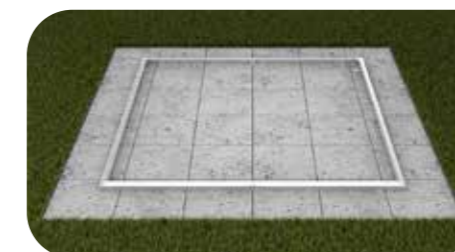

Aluminium-Bodenrahmen auflegen.



Erdanker mithilfe der Montageplatten und Winkeln mit dem Bodenrahmen und der Unterkonstruktion befestigen.



Mit beigegeführtem Winkel-Set (16 Stück) und Schrauben am Untergrund befestigen.



Ausrichten der einzelnen Befestigungspunkte mithilfe der höhenverstellbaren Schraubverbindung für ein waagerechtes festes Fundament.

Bitte beachten

Ein stabiles Fundament garantiert die volle Funktionalität. **Wir empfehlen ein Streifenfundament von 25 x 80 cm**, damit die Gerätehäuser Windlasten bis zu 150 km/h und Schneelasten bis zu 150 kg/m² standhalten.

Funktionalität in ansprechendem Design

**Kaminholzregal
EcoStar TREND**
Farbe: RAL 7016
(Anthrazitgrau)
Größe: Typ 2

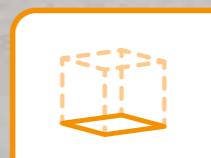

Rahmen inkl.

**20 JAHRE
Garantie**

Geschützt und griffbereit – die Kaminholzregale von EcoStar

Ein Kamin spendet wohlige Wärme und sorgt für eine heimelige, angenehme Atmosphäre. Gerade in der Übergangszeit bietet er ein echtes Mehr an Lebensqualität. Für die optimale und saubere Unterbringung des Holzes bietet EcoStar das neue Kaminholzregal.

Hier findet das Holz den perfekten Schutz vor Regen und Schnee. Das praktische Aufbewahrungslager gibt es in zwei Größen, die Platz für bis zu 3 Raummeter bzw. 5 Schüttraummeter bieten. Das EcoStar Kaminholzregal ist aus feuerverzinktem, formstabilem Stahlblech und damit praktisch wartungsfrei.

Aluminium-Bodenrahmen inklusive!

Der Aluminium-Bodenrahmen sorgt für Stabilität und schützt vor Witterung sowie Rostbildung. Und das Beste: Er ist sowohl beim Kaminholzregal als auch bei allen EcoStar Gerätehäusern bereits im Preis enthalten!

Das ist unser Versprechen!

Wir sind überzeugt von unseren Produkten und unserer kompromisslosen Qualität. Daher erhalten Sie bei EcoStar 20 Jahre Garantie* auf jedes Kaminholzregal.

Die integrierte Dachrinne lässt sich auch mit einem Schlauchset ausstatten. Und so praktisch das Regenwasser auffangen.



Das Kaminholzregal ermöglicht eine Lagerung in zwei Reihen und bietet Platz für bis zu 3 Raummeter bzw. 5 Schüttraummeter.

EcoStar Kaminholzregale – viel Platz und viele Vorzüge

- ✓ Holzlagerung in zwei Reihen möglich, Platz für bis zu 3 Raummeter oder 5 Schüttraummeter Holz
- ✓ in fünf ausgewählten Farben erhältlich
- ✓ zwei Motive zur Wahl – ELEGANT und TREND
- ✓ der Aluminium-Bodenrahmen ist bereits im Preis enthalten
- ✓ passgenau kombinierbar mit Gerätehäusern von EcoStar
- ✓ hohe Stabilität durch Stahl-Rahmenkonstruktion und höhere Blechstärke als marktüblich
- ✓ einfache und schnelle Montage durch maximalen Vorfertigungsgrad



Ein wahres Multitalent:
Nutzen Sie das Kaminholzregal
im Sommer als Unterstell-
möglichkeit für Gartenmöbel,
den Grill oder Gartengeräte!

**Kaminholzregal
EcoStar TREND**
Farbe: RAL 3004
(Purpurrot)
Größe: Typ 1

EcoStar Kaminholzregale



Zwei Motive zur Wahl – ELEGANT oder TREND



Motiv ELEGANT
Das großzügige Motiv
gibt den EcoStar Kamin-
holzregalen ELEGANT
eine moderne und
ansprechende Optik.



Motiv TREND
Das schmal laufende
Motiv der EcoStar Kamin-
holzregale TREND sorgt
für einen harmonischen
und aufgeräumten Look.

Fünf Farben zur Wahl



Taubeblau RAL 5014



Purpurrot RAL 3004



Moosgrün RAL 6005



Graualuminium RAL 9007



Anthrazitgrau RAL 7016

Drei Größenvarianten zur Wahl

	Typ 1	Typ 2
Außenmaße Kaminholzregal (Breite × Tiefe)	1.227 × 1.025 mm	1.814 × 1.025 mm
Innenmaße Kaminholzregal (Breite × Tiefe)	1.027 × 807 mm	1.714 × 807 mm
Volumen (ohne Dach)	1,5 m ³	2,2 m ³
Fundamentmaße außen (Breite × Tiefe)	1.300 × 910 mm	1.882 × 910 mm
Bodenrahmen Außenmaß (Breite × Tiefe)	1.195 × 807 mm	1.782 × 807 mm
Gesamthöhe	1.980 mm	1.980 mm
Elementhöhe	1.780 mm	1.780 mm
Holzlagerung Raummeter	ca. 2 Raummeter	ca. 3 Raummeter
Holzlagerung Schüttmeter	ca. 3,5 Schüttmeter	ca. 5 Schüttmeter
Die gezeigten Maße geben die Gesamthöhe mit Dach sowie die Außenmaße mit Dach an.		

Die Abbildungen der Farben und Dekore sind aus drucktechnischen Gründen nicht farbverbindlich.

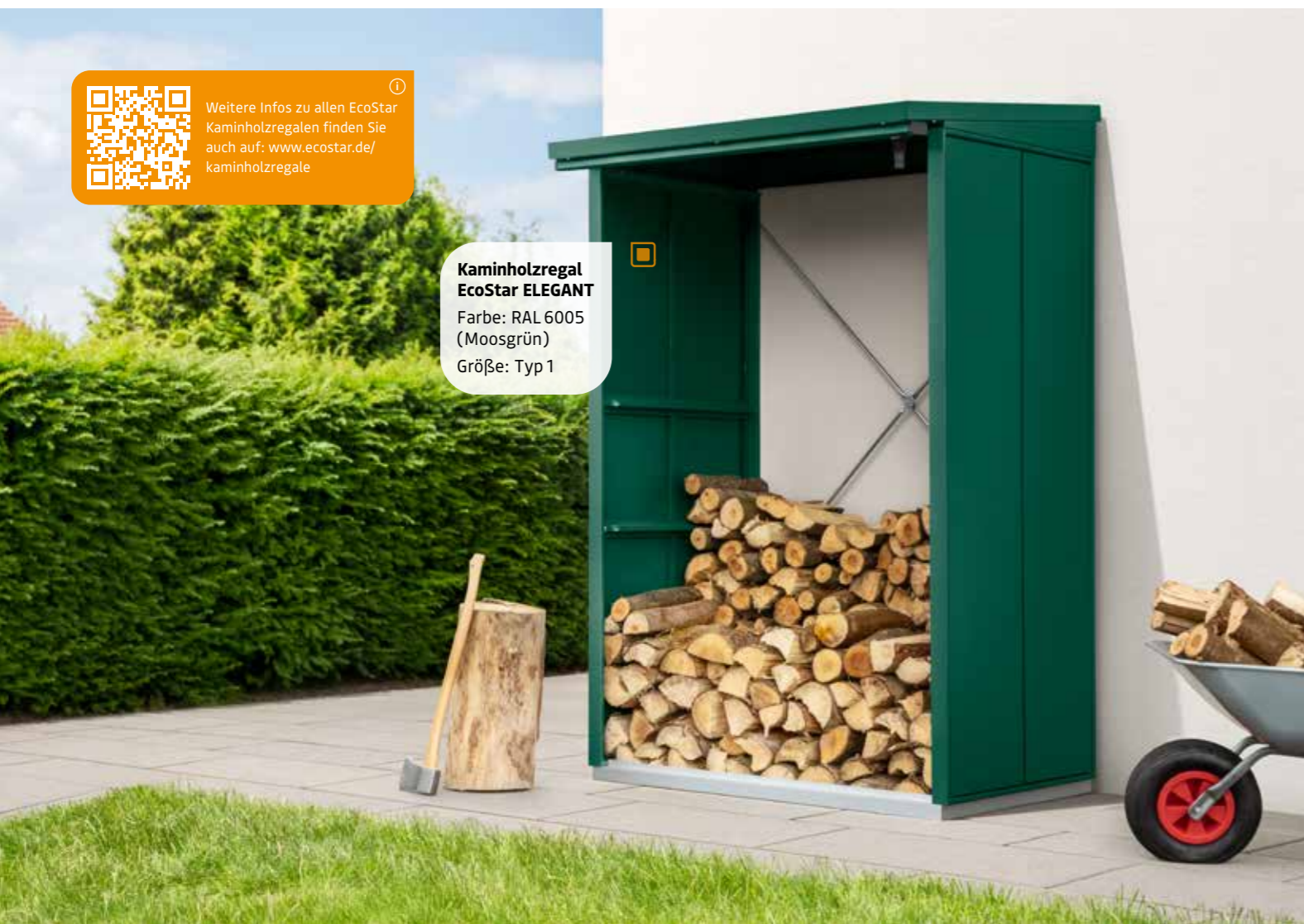

Weitere Infos zu allen EcoStar
Kaminholzregalen finden Sie
auch auf: [www.ecostar.de/
kaminholzregale](http://www.ecostar.de/kaminholzregale)

**Kaminholzregal
EcoStar ELEGANT**
Farbe: RAL 6005
(Moosgrün)
Größe: Typ 1

Hochwertiger Stauraum für Balkon und Garten

Schließzylinder im Deckel.



Mechanische Zweipunktverriegelung im Deckel.



Komfortables Öffnen und Schließen dank zwei integrierter Dämpfer.



EcoStar Gartenbox
Farbe: RAL 9007 (Graualuminium)
Größe: Typ 1320

Sichere Gartenboxen

Die attraktiven EcoStar Gartenboxen sind aus verzinktem und hochwertig lackiertem Stahlblech regenwasserdicht gefertigt. Von Sitzkissen über Liegeauflagen bis hin zu Spielzeug oder Gartengeräten; die beiden unterschiedlichen Größen bieten ausreichend Stauraum für jeden Bedarf und sind sicher zu verschließen.

- ✓ witterungsbeständig
- ✓ robuste Konstruktion und qualitativ hochwertige Beschichtung
- ✓ komfortables Öffnen und Schließen dank zwei integrierter Dämpfer
- ✓ höhenverstellbare Füße
- ✓ Zylinderschloss im Deckel integriert
- ✓ Zweipunktverriegelung mit Metallbeschlägen



Wir denken und handeln grün.

Als Familienunternehmen sind wir uns der Verantwortung für nachfolgende Generationen bewusst und bieten alle Produkte für den Wohnungsbau serienmäßig CO₂-neutral an. Hörmann verfolgt mit der Nachhaltigkeitsstrategie das Ziel, Emissionen zu reduzieren und zu vermeiden. Wir decken unseren kompletten Strombedarf an allen europäischen Produktionsstandorten zu 100 % mit bezogenem Ökostrom aus erneuerbaren Energien. Zusätzlich reduzieren wir durch viele weitere Maßnahmen unseren Verbrauch und sparen jährlich mehr als 75000 Tonnen CO₂ ein. Die verbleibenden Emissionen kompensieren wir durch die Förderung von zertifizierten Klimaschutzprojekten in Kooperation mit ClimatePartner.



Weitere Informationen finden Sie unter www.hoermann.com/nachhaltigkeit



Zwei Größen zur Wahl

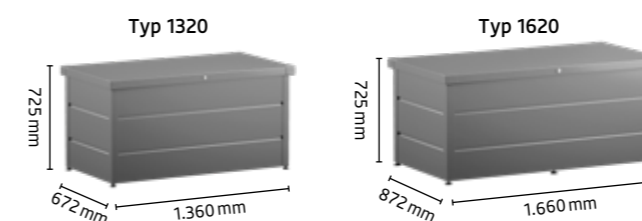

	Typ 1320	Typ 1620
Außenmaße mit Deckel (Breite×Tiefe×Höhe)	1.360×672×725 mm	1.660×872×725 mm
Innenmaße (Breite×Tiefe×Höhe)	1.232×632×675 mm	1.532×832×675 mm
Bruttorauminhalt	0,5 m ³	0,8 m ³

Zwei Farben zur Wahl

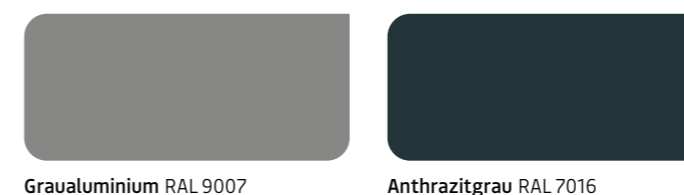

Gute Gründe für EcoStar Gartenboxen



Wir sind überzeugt von unseren Produkten und unserer kompromisslosen Qualität. Daher erhalten Sie bei EcoStar 20 Jahre Garantie* auf jede Gartenbox.



EcoStar Gartenboxen sind serienmäßig mit einer Zweipunktverriegelung mit Zylinderschloss ausgestattet – für ein sicheres Verstauen Ihrer Garten- und Terrassenutensilien.



Für optimale Sicherheit sind stabile Materialstärken verarbeitet. Grundierung und UV-Beständigkeit sorgen für eine langlebige Qualität.



EcoStar Gartenboxen sind einfach und schnell montiert.

*Die ausführlichen Garantiebedingungen finden Sie unter: www.ecostar.de

Mit viel Liebe zum Detail

Alle EcoStar Stauraumsysteme wurden mit einem Blick für die besonderen Details und alltäglichen Funktionalitäten gestaltet. Das sieht man, spürt man und lernt es zu schätzen.

Dank der hohen Qualität und der stabilen Form werden Sie lange Freude an Ihrem Gerätehaus oder Ihrem Kaminholzregal von EcoStar haben. Viel Spaß damit!

EcoStar ELEGANT
Satteldach
Farbe: Graualuminium (RAL 9007)
Größe: Typ 3

Die Türbänder werden in passender Farbe zum Haus gefertigt.

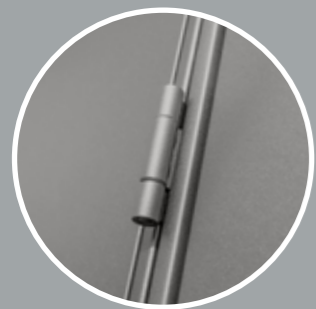

Die verarbeiteten Schrauben sind kaum sichtbar.



2-flüglige Türen verfügen über eine sichere Feststellmechanik.



Integrierte Türöffnungsbegrenzer verhindern ein unkontrolliertes Auf- oder Zuschlagen der Tür.

Bereits im Preis enthalten: Der serienmäßige Aluminium-Bodenrahmen schützt vor Rost und sorgt für Stabilität.



Für einen einheitlichen und abgestimmten Look lässt sich das EcoStar Kaminholzregal perfekt an die Optik der EcoStar Gerätehäuser anpassen.



Die Kaminholzregale passen in der Höhe perfekt an die Gerätehäuser.



Praktisches Zubehör für EcoStar Gerätehäuser

Zubehör innen		Artikelnr.	Bestell-EAN
Klapptischset inkl. Regalhalterset lang		1342421	4005954458675
Gerätehalterset inkl. Regalhalterset kurz ¹		1342429	4005954458729
Fahrradhalter		1342440	4005954458811
Regalhalterset lang (2 Stück) – durchgehend bis zur Decke		1342351	4005954250279
Regalhalterset kurz (2 Stück) – oberes Drittel		1342354	4005954250309
Regalböden (2 Stück)		1342352	4005954250286
Regalbodenset inkl. Regalhalterset kurz		1342420	4005954458606
Eckregal		1342350	4005954250248
Werkzeughalter ¹		1342359	4005954250439
Aluminium-LED-Magnetlampe mit Bewegungssensor ¹		1342366	4005954250507

Zubehör außen		Artikelnr.	Bestell-EAN
Rankgitter	Größe 1: 973×1.950 mm	1343460	4042533011296
	Größe 2: 2.275×1.950 mm	1343461	4042533273298
Regenfallrohr	RAL 3004 inkl. Befestigungssatz	1342480	4005954582851
	RAL 5014 inkl. Befestigungssatz	1342481	4005954583148
	RAL 6005 inkl. Befestigungssatz	1342490	4005954643781
	RAL 7016 inkl. Befestigungssatz	1342482	4005954583315
	RAL 9007 inkl. Befestigungssatz	1342488	4005954584916
Regenablauf Schlauchset ¹		1342427	4005954450433





Bodenschwellenrampe ¹		Artikelnr.	Bestell-EAN
1-flüglige Tür	Bodenschwellenrampe außen	1342360	4005954250446
	Bodenschwellenrampe innen	1342362	4005954250460
2-flüglige Tür	Bodenschwellenrampe außen	1342361	4005954250453
	Bodenschwellenrampe innen	1342363	4005954250477

Aluminium-Unterkonstruktion und Aluminium-Riffelblechboden		Artikelnr.	Bestell-EAN
Typ 1	Aluminium-Unterkonstruktion für Fußböden	1343650	4005954954832
	Aluminium-Riffelblechboden	1343660	4005954954825
Typ 2	Aluminium-Unterkonstruktion für Fußböden	1343651	4005954954856
	Aluminium-Riffelblechboden	1343661	4005954954788
Typ 3	Aluminium-Unterkonstruktion für Fußböden	1343652	4005954954863
	Aluminium-Riffelblechboden	1343662	4005954954740

¹ Auch für Kaminholzregale geeignet



EcoStar Kaminholzregale

Produktabbildung	Motiv	Größe	Farbton	Rückseite	Artikelnr.	Bestell-EAN
	Trend	Typ 1	RAL 3004	Verstrebung	1344101	4005954908316
	Trend	Typ 1	RAL 5014	Verstrebung	1344102	4005954908323
	Trend	Typ 1	RAL 6005	Verstrebung	1344103	4005954908347
	Trend	Typ 1	RAL 7016	Verstrebung	1344104	4005954908354
	Trend	Typ 1	RAL 9007	Verstrebung	1344106	4005954908392
	Trend	Typ 2	RAL 3004	Verstrebung	1344110	4005954908637
	Trend	Typ 2	RAL 5014	Verstrebung	1344111	4005954908644
	Trend	Typ 2	RAL 6005	Verstrebung	1344112	4005954908651
	Trend	Typ 2	RAL 7016	Verstrebung	1344113	4005954908682
	Trend	Typ 2	RAL 9007	Verstrebung	1344115	4005954908705
	Elegant	Typ 1	RAL 3004	Verstrebung	1344201	4005954908934
	Elegant	Typ 1	RAL 5014	Verstrebung	1344202	4005954908941
	Elegant	Typ 1	RAL 6005	Verstrebung	1344203	4005954908958
	Elegant	Typ 1	RAL 7016	Verstrebung	1344204	4005954909009
	Elegant	Typ 1	RAL 9007	Verstrebung	1344206	4005954909337
	Elegant	Typ 2	RAL 3004	Verstrebung	1344211	4005954909634
	Elegant	Typ 2	RAL 5014	Verstrebung	1344212	4005954909641
	Elegant	Typ 2	RAL 6005	Verstrebung	1344213	4005954909665
	Elegant	Typ 2	RAL 7016	Verstrebung	1344214	4005954909672
	Elegant	Typ 2	RAL 9007	Verstrebung	1344216	4005954909696

Praktisches Zubehör für EcoStar Kaminholzregale

Zubehör (auch für Gerätehäuser geeignet)	Artikelnr.	Bestell-EAN
Gerätehalterset inkl. Regalhalterset kurz	1342429	4005954458729
Werkzeughalter	1342359	4005954250439
Aluminium-LED-Magnetlampe mit Bewegungssensor	1342366	4005954250507
Regenablauf Schlauchset	1342427	4005954450433

Bodenschwellenrampe (auch für Gerätehäuser geeignet)	Artikelnr.	Bestell-EAN	
Typ 1	Bodenschwellenrampe außen	1342360	4005954250446
	Bodenschwellenrampe innen	1342362	4005954250460
Typ 2	Bodenschwellenrampe außen	1342361	4005954250453
	Bodenschwellenrampe innen	1342363	4005954250477

Aluminium-Unterkonstruktion und Aluminium-Riffelblechboden	Artikelnr.	Bestell-EAN	
Typ 1	Aluminium-Unterkonstruktion für Fußböden	1343440	4005954946141
	Aluminium-Riffelblechboden	1343432	4005954946172
Typ 2	Aluminium-Unterkonstruktion für Fußböden	1343441	4005954946158
	Aluminium-Riffelblechboden	1343433	4005954946189

EcoStar Gartenboxen

Motiv	Größe	Farbton	Bruttorauminhalt	Artikelnr.	Bestell-EAN
Elegant	Typ 1320	RAL 9007	0,5 m³	4800302	4067807022709
Elegant	Typ 1320	RAL 7016	0,5 m³	4800303	4067807022716
Elegant	Typ 1620	RAL 9007	0,8 m³	4800300	4067807022686
Elegant	Typ 1620	RAL 7016	0,8 m³	4800301	4067807022693

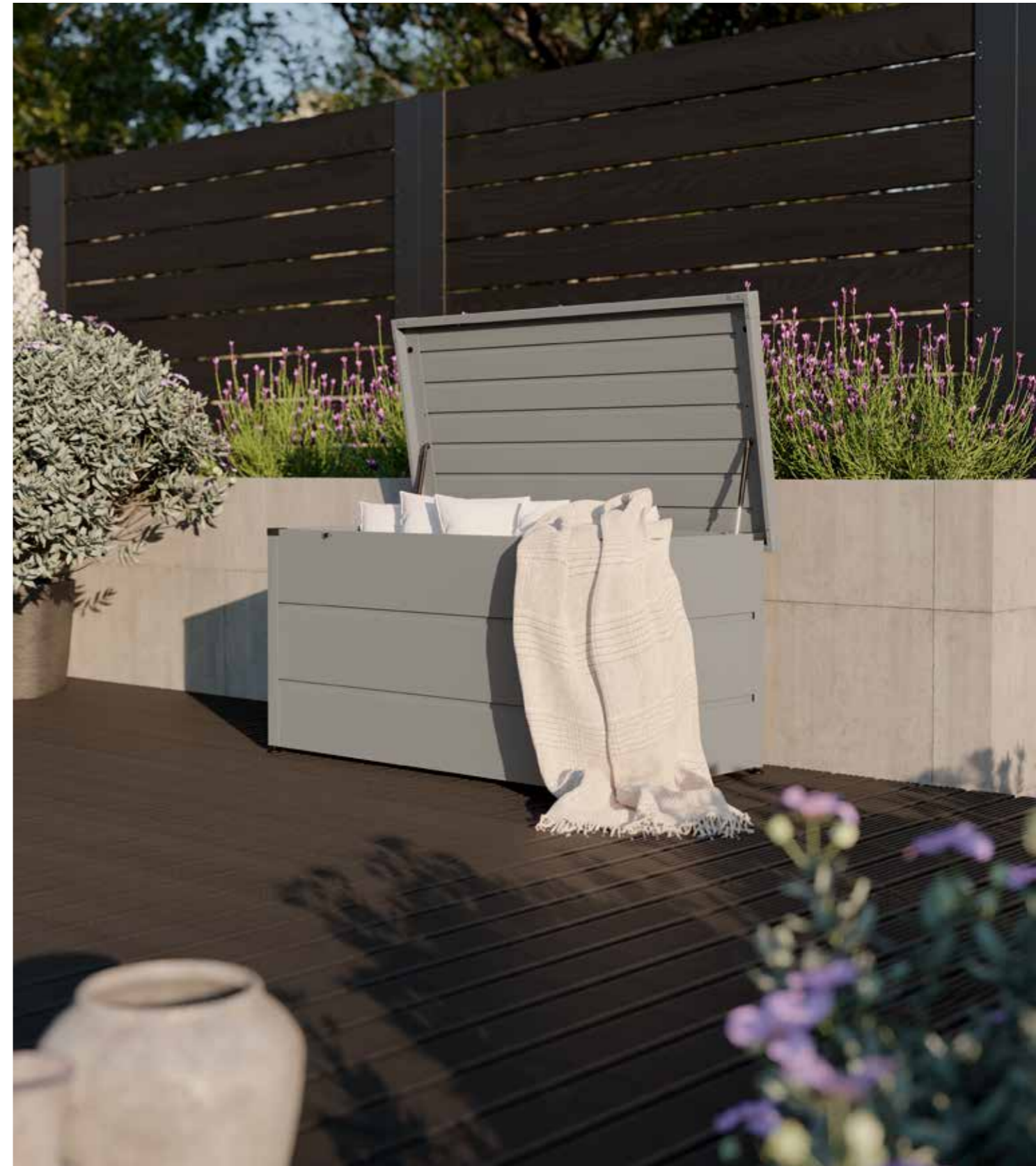

EcoStar

made by **HÖRMANN**

Bundesweiter Montageservice



Sie wollen Ihr EcoStar Stauraumsystem professionell aufbauen lassen? Für die Montage arbeiten wir mit ausgewählten Fachpartnern zusammen. Diese übernehmen:

- die fachgerechte Montage
- die besenreine Endreinigung
- die Entsorgung der Verpackungsmaterialien



Und das alles zu einem attraktiven Preis! Weitere Infos und eine Auflistung unserer Partner finden Sie unter: www.ecostar.de

Alle angegebenen Preise sind unverbindliche Preisempfehlungen inkl. 19% MwSt. in Euro, gültig in Deutschland bis auf Widerruf bzw. bis zum Erscheinen einer neuen Preisliste.

Urheberrechtlich geschützt. Nachdruck, auch auszugsweise, nur mit unserer Genehmigung. Änderungen vorbehalten.

Stand 04.24 / Druck 04.24 / HF 87559 / SAP 361105 / G.XXX

made by **HÖRMANN**